

# MASTER PRO INDOOR



**ISTRUZIONI PER IL MONTAGGIO  
BAUANLEITUNG  
ASSEMBLY INSTRUCTIONS  
GUIDE D'ASSEMBLAGE**

**WITH TELESCOPIC RODS  
MIT TELESKOPSPIELERSTANGEN  
CON ASTE RIENTRANTI  
AVEC ENCHÈRES EN DEHORS**

Prodotto da: Garlando spa Via Regione Piemonte, 32 Zona Ind. D1 15068 Pozzolo Formigaro (AL)



## Leggere e conservare

### **ATTENZIONE!**

**Non adatto a bambini di età inferiore ai 36 mesi a causa della presenza di piccole palle che possono provocare soffocamento.**

### **Istruzioni per la cura e la manutenzione del calciobalilla**

Congratulazioni! Avete comprato un calciobalilla di prima qualità.

Si tratta di un calciobalilla per interno: vi preghiamo di installarlo e utilizzarlo in ambienti chiusi.

**ATTENZIONE:** Il montaggio deve essere effettuato da un adulto, le dimensioni assunte dal calciobalilla non ne consentono più il passaggio agevole attraverso le porte, pertanto è consigliabile effettuare il montaggio nella stanza destinata all'uso. Nel caso voleste trasportarlo in un altro ambiente, potrebbe essere necessario smontare e rimontare nuovamente le gambe.

Per assicurare al Vostro calciobalilla lunga durata e mantenerne le prestazioni ad un livello ottimale, Vi consigliamo di seguire le seguenti istruzioni:

1. Non lasciate il calciobalilla all'esterno. Pioggia, neve e forte umidità potrebbero danneggiarne i materiali. Anche una prolungata esposizione ai raggi solari non è consigliabile per l'effetto schiarente che essi hanno sui colori.
2. Pulite il calciobalilla periodicamente. E' sufficiente strofinare le superfici con un panno umido per eliminare la polvere e gli altri residui. Se volete effettuare una pulizia più accurata, potete usare qualunque detersivo per la casa che non contenga cera o abrasivi, avendo cura di eliminarne completamente le tracce e di non lasciare le superfici bagnate. Nel caso desideraste migliorarne ulteriormente la scorrevolezza delle aste, Vi consigliamo di usare soltanto uno spray al silicone di buona qualità. E' preferibile non usare grassi vegetali o minerali.

La ditta Garlando declina ogni responsabilità in caso di danni derivanti dalla mancata osservanza delle istruzioni.

**ACHTUNG, LESEN UND AUFBEWAHREN**  
**Spielzeug ist für Kleinkinder unter 3 Jahren nicht geeignet.**  
**Die Kleinteile könnten verschluckt oder eingeatmet werden.**

### Pflege und vorbeugende Wartung für Ihren Fussballtisch

Gratulation! Sie haben einen Fußballtisch von erster Qualität gekauft.

Es ist ein Tisch für den Innenbereich. Bitte bauen Sie ihn zusammen, und benutzen Sie ihn nur im Innenbereich.

WICHTIG: der zusammen gebaute Tisch ist recht breit und könnte nicht durch die Türen passen. Aus diesem Grunde sollten Sie den Tisch in dem Raum zusammen bauen, in dem Sie ihn benutzen möchten.

Um eine lange Lebensdauer des Fußballtisches zu gewährleisten, und damit ein kontinuierliches Spielen zusagen zu können, empfehlen wir Ihnen folgende einfache Punkte zu beachten:

1. Ihr Tisch wurde für das Spielen im Innenbereich hergestellt: Lassen Sie ihn nicht draußen stehen. Regen, Schnee und Feuchtigkeit können die Bauteile beschädigen. Eine längere Sonneneinwirkung ist für den Tisch auch nicht gut, da die ultravioletten Sonnenstrahlen die Farben verändern.
2. Reinigen Sie Ihren Fußballtisch regelmäßig. Sie können ihn mit einem feuchten Tuch und einem Haushaltsputzmittel reinigen, welches kein Wachs enthält und nicht aggressiv ist. Möchten Sie zusätzlich ihre Gleitfähigkeit verbessern, dann benutzen Sie nur ein gutes Silikonspray. Bitte seien Sie vorsichtig. Benutzen Sie kein pflanzliches Öl oder eine andere Art von Fett, da Sie sonst Gefahr laufen.

Garlando übernimmt keine Haftung für Schäden, die durch die Nichtbeachtung dieser Gebrauchsanweisung entstehen.

**WARNING, READ AND KEEP**  
**This product is not suitable for use by children under 3 years.**  
**Small balls might be swallowed or inhaled.**

**Care and maintenance instructions for your table**

Congratulations! You have bought a first quality table.

It is an indoor table: please assemble it and use it indoors only.

**IMPORTANT:** Once assembled your table is quite wide and may not fit through your doors. For this reason you should assemble it in the room you intend it to be used. Should you wish to move your table to another room, it might be necessary to remove its legs.

In order to ensure its long life and continued playing appeal, we recommend that you follow the simple instructions below:

1. Your table has been manufactured for indoor playing: do not leave it outdoors. Rain, snow and high humidity may damage its materials. Prolonged exposure to the sun is to be avoided too, due to its ultraviolet effects which will ruin the colours.
2. Clean your table periodically. It is sufficient to wipe its surfaces using a damp cloth. For a deeper cleaning you can use any household detergent which does not contain wax or abrasives. Should you wish to furtherly improve bars smoothness, only employ a good quality silicone spray. Please be careful not to use any vegetal or any other type of grease or you run the risk of attracting dirt.

Garlando does not accept any responsibility for damages resulting from disregarding these instructions.

**Lire attentivement et conserver pour tout futur usage**

**ATTENTION!**

**Produit non adapté aux enfants de moins de 36 mois, contient de petites balles qui peuvent provoquer étouffement.**

**Soin et nettoyage du babyfoot**

Félicitations! Vous Avez acheté un babyfoot de première classe.

Il s'agit d'un babyfoot pour l'intérieur: S'il vous plaît de l'installer et utiliser à l'intérieur.

**ATTENTION:** Les opérations d'assemblage (et, si nécessaire en futur, de démontage et remplacement de pièces) ne doivent être accomplies que par les adultes. Pendant l'assemblage du babyfoot éloignez les enfants pour empêcher qu'ils puissent être frappés par les composantes ou qu'ils saisissent de parties (comme les barres) dont l'emploi impropre serait dangereux. Les pièces petites non encore assemblées (coussinets, boucles, vis, boulons, etc.) pourraient être ingérées ou aspirées: gardez-les hors de la portée des enfants. Effectuez l'assemblage correctement vissant propement vis et boulons: il sera impossible pour un enfant de les dévisser.

Pour assurer une longue vie et de maintenir les performances de votre babyfoot à un niveau optimal, nous vous recommandons de suivre ces instructions:

1. Ne laissez pas le babyfoot en dehors. Pluie, neige et une forte humidité peuvent endommager le matériau. Même l'exposition prolongée au soleil n'est pas recommandé pour l'effet d'éclaircissement qu'ils ont sur les couleurs.
2. Nettoyez régulièrement votre table. Il suffit de l'essuyer les surfaces avec un chiffon humide pour enlever la poussière et autres débris. Si vous voulez faire un nettoyage plus approfondi, vous pouvez utiliser n'importe quel produit de nettoyage domestique qui ne contient pas de cire ou abrasifs, en prenant soin d'enlever toutes les traces et ne pas laisser les surfaces humides. Si vous souhaitez améliorer encore la finesse de l'encre, nous vous recommandons d'utiliser uniquement un spray de silicone de bonne qualité. Il est préférable de ne pas utiliser végétales ou minérales.

La société Garlando n'assume aucune responsabilité pour tout dommage découlant du défaut de suivre les instructions.

## Componenti / Bestandteile / Components / Composants



2 Pz. / St. / Pcs. – ref. 2A201-53  
Bocchettoni introduzione pallina / Balleinwurf-ringe / Ball entry fillers /  
Embouchure introduction balles.



8 Pz. / St. / Pcs. – ref. 2A4-16RBPT100  
Set aste rientranti / Teleskop stangen / Set of telescopic rods with inner  
rods / Un jeu de barres télescopiques.



8 Pz. / St. / Pcs. – ref. 2AN201-1  
Cuscinetti a sfere / Kugellager / Roller bearing / Coussinet à billes.



8 Pz. / St. / Pcs. – ref. 2AN201-2  
Flangia esterna / Äußere Lagerschale / Outside Bearing / Couverture côté  
extérieur.



16 Pz. / St. / Pcs. – ref. 2AN201-24  
Semiflangia interna / Innere Halblagerschalen / Inside bearing retainer /  
Semi-covertures côté intérieur.



2 Pz. / St. / Pcs. – ref. 2A203-2 (B) – 2A203-20 (R)  
Segnapunti / Torzähler / Score counters / Compteur à cubes.



10 Pz. / St. / Pcs. – ref. 2A203-6  
Pallina / Ball / Ball / Balle.



8 Pz. / St. / Pcs. – ref. 2AN201-311  
Flangia cieca / Äußere Abdeckung / End stop bush / Couverture pour  
Côté télescopiques



8 Pz. / St. / Pcs. – ref. 2A203-5  
Manopole in plastica / Kunststoffgriff / Plastic handle / Poignée plastique  
noire

Montaggio gambe / Zusammenbau der Beine / Leg assembly / Assemblage des jambes

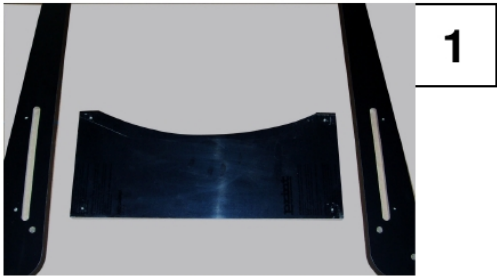
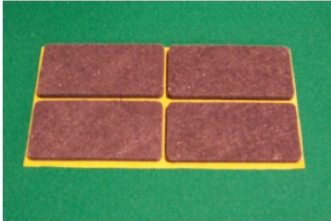
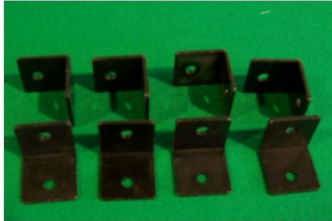

1

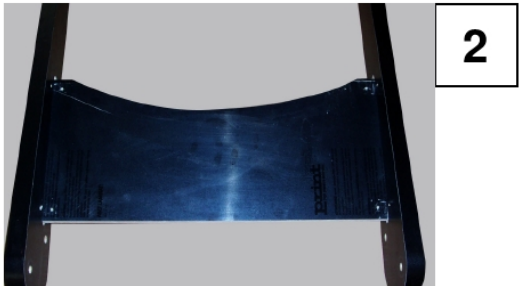

2

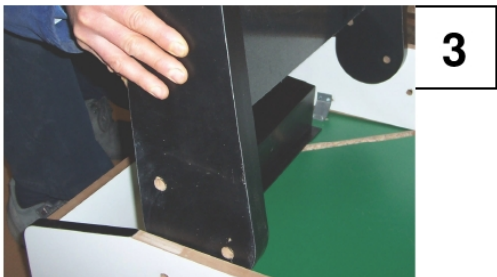

3

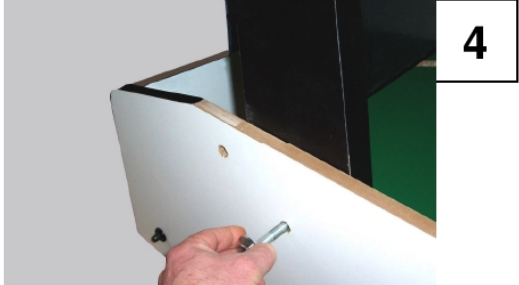

4



5

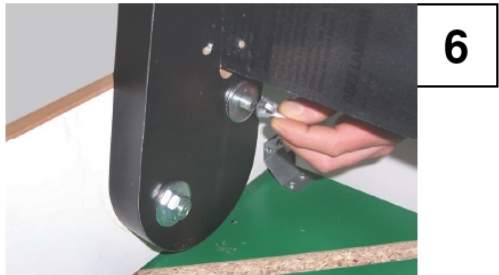

6



7

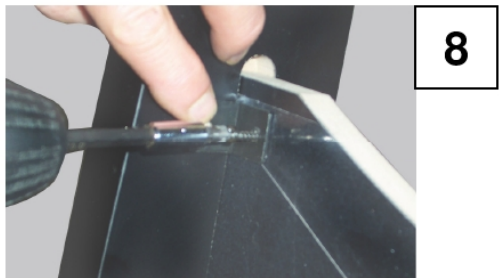

8



9

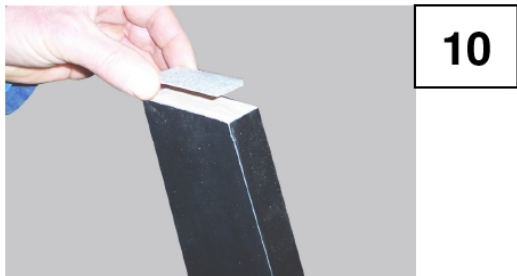

10

**ATTENZIONE NUOVO MODELLO**  
**ACHTUNG NEUES MODELL / BEWARE NEW MODEL**  
**ATTENTION NOUVEAU MODELÉ**

Seguire attentamente le seguenti istruzioni di montaggio  
Folgen Sie aufmerksam die folgende Bauanleitung  
Please follow these assembly instructions  
Lire attentivement cette instructions d'assemblage:

Flangia esterna  
Äußere Lagerschale  
Outside Bearing retainers  
Couverture côté extérieur



Semiflangie interne.  
Innere Halblagerschalen  
Inside bearings retainers  
Semi-couvertures côté intérieur

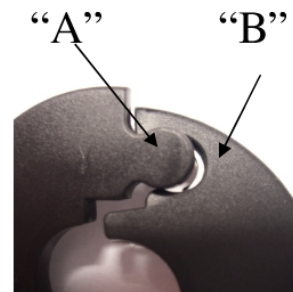

Per accoppiare le due semiflangie, appoggiarle sull'asta tenendole inclinate in modo che la protuberanza "A" si trovi davanti all'incavo "B" quindi portarle in verticale esercitando una leggera pressione.

Zum Zusammensetzen der zwei Halblagerschalen stützen Sie sie schief auf der Stangen, so daß der Vorsprung "A" vor der Raste "B" ist, dann schieben Sie, mit einem leichten Drücken, die Halblagerschalen senkrecht.

To match the two bearings, rest them on the bar while keeping them slanting so that the protruding part "A" is in front of the hollow part "B", then bring them vertical by a slight pression.

Pour joindre les deux semi-covertures, appuyez-les sur la barre les tenant inclinés, d'une façon que la protuberance "A" se trouve devant la cavité "B" et ensuite placez-les en vertical en faisant une légère pression.



Se si utilizza un'avvitatore a batteria, regolare al minimo la coppia.

Im Fall vom Gebrauch einer batteriebetriebenen Schraubmaschine stellen Sie im weichen Schraubfall ein.

If you use an electric screw driver, set the torque at the minimum.

Si vous employez un tournevis électrique, réglez-le au minimum.



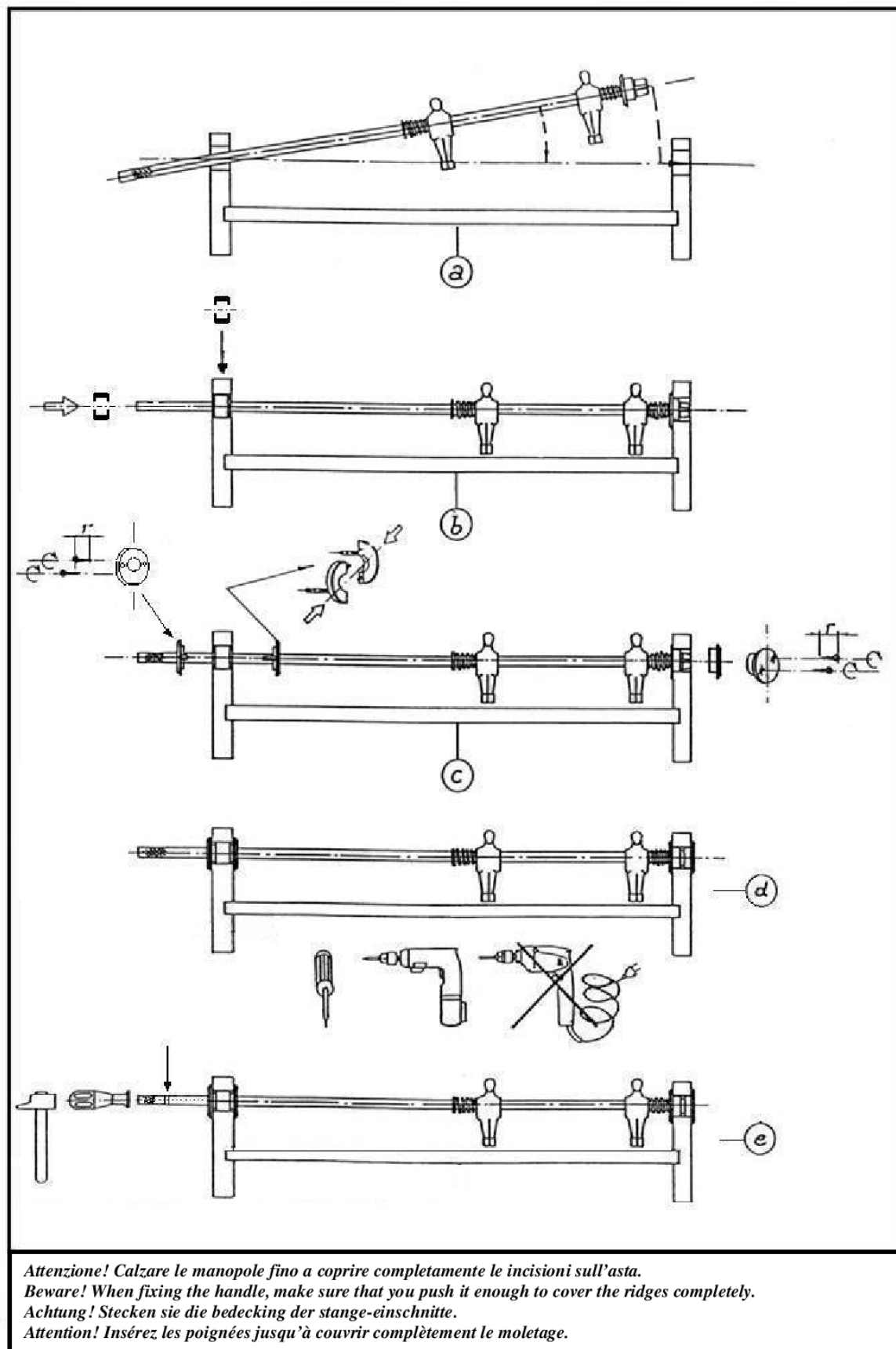

**Montaggio accessori / Zusammenbau der Zubehörteile /  
Accessory assembly / Assemblage des accessoires**

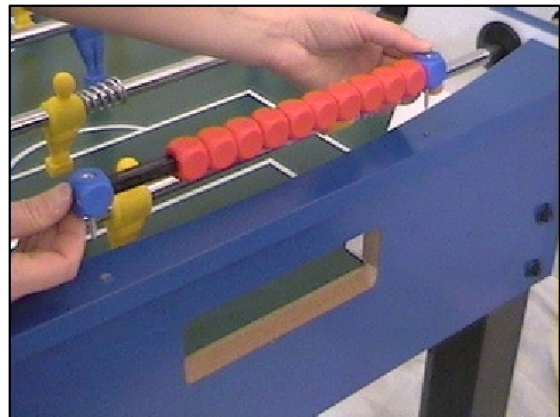

## DEMOLIZIONE DEL CALCIOBALILLA E SMALTIMENTO SOSTANZE NOCIVE

### Demolizione:

Il calciobalilla non richiede particolari cure per la demolizione non avendo parti costruttive realizzate con materiali pericolosi.,

I materiali con cui è costruito sono:

**Legno, MDF, acciaio, alluminio, ABS, PP (moplen), PE, PVC, Vetro.**

In particolare questi materiali sono presenti in;

**Struttura:** Legno, MDF, Acciaio.

**Gambe:** Legno, Acciaio

**Campo gioco:** Legno, Vetro.

**Aste:** acciaio, PP (moplen).

**Accessori:** ABS, PE, PVC.

**Rifiniture:** Alluminio, ABS.

Durante la fase di demolizione si consiglia la suddivisione per tipologia dei materiali che lo costituiscono e il loro smaltimento presso centri di raccolta autorizzati che effettuano il recupero/riutilizzo degli stessi.

All'interno del calciobalilla, possono essere presenti anche delle schede e componenti elettronici e tubi fluorescenti.

### Smaltimento delle sostanze nocive

Il calciobalilla non produce sostanze nocive.

I tubi fluorescenti e i componenti elettronici, presenti sulle schede di controllo possono contenere delle sostanze che li rendono pericolosi, questi particolari devono quindi essere conferiti ad un idoneo centro di smaltimento o recupero autorizzato.

## VERNICHTUNG DES FUßBALLTISCHES UND ENTSORGUNG DER SCHADSTOFFE

### Vernichtung:

Der Fußballtisch benötigt keine besondere Pflege für die Vernichtung, denn er hat keine mit gefährlichen Materialien produzierten Bestandteile. Die Fußballtischmaterialien sind:

**Holz, MDF, Stahl, Aluminium, ABS, PP (moplen), PE, PVC, Glas.**

Diese Materialien sind anwesend in den folgenden Teilen:

**Gerüst:** Holz, MDF, Stahl.

**Beine:** Holz, Stahl

**Spielfeld:** Holz, Glas.

**Stangen:** Stahl, PP (moplen).

**Zubehörteile:** ABS, PE, PVC.

**Verzierung:** Aluminium, ABS.

Während der Vernichtung des Fußballtisches empfehlen wir die Materialunterteilung und die Entsorgung der Materialien bei berechtigten Sammlungscentren für ihr Recycling.

Der Fußballtisch kann Platinen, elektronische Bestandteile und fluoreszierende Röhren enthalten.

### Vernichtung der Schadstoffe

Der Fußballtisch produziert keine Schadstoffe.

Die fluoreszierenden Röhren und die elektronischen Bestandteile auf der Platinen können gefährliche Stoffe enthalten, deshalb müssen diese Bestandteile in ein berechtigtes Entsorgungs und Recyclingszentrum geliefert werden.

## FOOTBALL-TABLE DEMOLITION AND HARMFUL MATERIAL REMOVAL

### Demolition:

The football table doesn't require any particular care for the demolition since it doesn't have any parts produced with dangerous materials. The materials are:

**Wood, MDF, steel, aluminium, ABS, PP (moplen), PE, PVC, Glass.**

These materials are present in the following parts:

**Frame:** Wood, MDF, Steel.

**Legs:** Wood, Steel.

**Playfield:** Wood, Glass.

**Rods:** Steel, PP (moplen).

**Accessories:** ABS, PE, PVC.

**Finishing:** Aluminium, ABS.

During football-table demolition we suggest the sharing of the different materials and their removal in authorized collection centre for their recycling.

The football-table may contain cards, electronic components and fluorescent pipes.

### Removal of harmful materials

The football-table doesn't produce any harmful substances.

The fluorescent pipes and the electronic components on the control cards may contain dangerous materials and therefore these parts must be collected by an authorized removal and recycling centre.

## DEMOLITION DU BABYFOOT ET TRAITEMENT DES SUBSTANCES NUISIBLES

### Démolition:

Ce babyfoot ne demande aucun soin particulier pour la démolition, n'ayant aucune partie contenant des matériaux dangereux. Il est construit en employant les suivants matériaux: **bois, MDF, acier, aluminium, ABS, PP (moplen), PE, PVC, verre**. En particulier ces matériaux sont contenus en:

**Structure:** bois, MDF, acier.

**Pieds:** bois, acier

**Terrain de jeu:** bois, verre

**Barres:** acier, PP (moplen).

**Accessoires:** ABS, PE, PVC.

**Finitions:** aluminium, ABS.

Pendant la phase de démolition on conseille de séparer les différents matériaux composant le babyfoot et de les traiter près d'un centre autorisé effectuant leur recyclage.

### Traitement des substances nuisibles

Ce babyfoot ne contient ou produit aucune substance nuisible.